

# Wand single-split set SRK50ZS-WFB 5,0 kW Zwart RAL9005 (mat) inclusief ingebouwde wifi-module

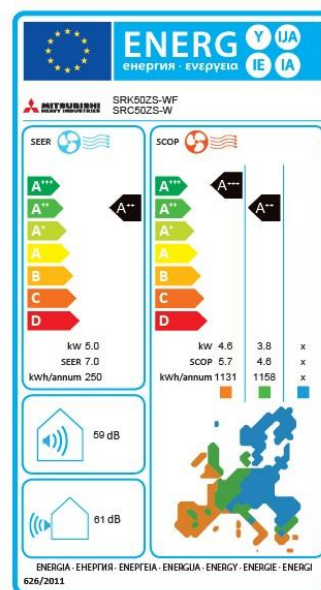

## Energie label



## Omschrijving

De SRK-ZS-airconditioner van Mitsubishi Heavy industries biedt u een hoog seizoensrendement, comfortkoeling of -verwarming en kan eenvoudig in uw interieur worden toegepast. Daarnaast heeft dit single-split wandmodel tal van opties die speciaal ontwikkeld zijn voor uw comfort. De wandunit wordt standaard geleverd met een draadloze infrarood afstandsbediening. Hiermee regelt u de instellingen van de unit, zoals temperatuur, ventilatorsnelheid, verwarming of koeling. De controller heeft een gebruiksvriendelijk ontwerp met grote knoppen. Er zijn veel belangrijke voordelen, zoals eco-modusinstellingen, waarmee energie kan worden bespaard. Er is ook een weektimer die naar wens kan worden ingesteld op uw eigen parameters. Er is ook een optie voor de stille modus, die kan worden geselecteerd wanneer u gaat slapen, zodat er minimale geluidsniveaus zijn.

## Pluspunten

- + Zwarte uitvoering
- + Japanse kwaliteit
- + Betrouwbaar
- + Hoog seizoensrendement
- + Fluisterstil

Uw installateur



BML-Trading

**Dit product bestaat uit**



Wandunit SRK50ZS-WFB 5,0 kW warmtepomp inverter Zwart RAL9005 (mat) R32 Inclusief ingebouwde WF-RAC wifi interface



Buitenunit SRC50ZS-W 5,0 kW 220/240V-1-50Hz warmtepomp inverter R32

**Bekijk de airco in jouw ruimte met Augmented Reality!**

Met onze AR-functie kun je de airco virtueel in je eigen interieur plaatsen. Zie direct hoe het model past in je kamer en kies de ideale plek voor installatie – alles vanaf je smartphone of tablet. Probeer het nu en maak je keuze nog eenvoudiger!



Scan de QR-code met uw smartphone

[Airco in AR bekijken >](#)

**Accessoires**



Ecotouch bediening RC-EX3D kit combinatie van interface koppeling en bedrade wandbediening



Module INWFIMHI001100 Domestic AC Cloud Control Wi-Fi voor MHI met app



Interface koppeling SC-BIKN2-E t.b.v. bedrade bediening RAC-units



Cool-sign in 80,26x44,45x1,6 mm t.b.v. MHI binnendelen met CNT contact schakeling d.m.v. 230V 0,5A max.

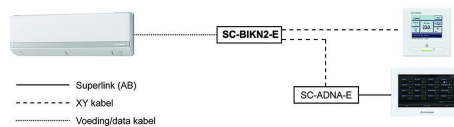

Print SC-ADNA-E t.b.v. van koppeling RAC aan superlink II



Interface INKNXMHI001R000 met KNX TP-1 protocol

Uw installateur



BML-Trading

**BML trading bv**  
Simon Stevinstraat 6  
6603bd | Wijchen  
024-4200313  
[www.bml-trading.nl](http://www.bml-trading.nl)

## Technische specificaties

### Prestaties koelen

Koelcapaciteit [kW]	5,0 (1,3-5,5)
Pdesign cap. Koelen [kW]	5
Nominale koelcapaciteit [kW]	5,0
Opgenomen vermogen koelen [kW]	1.35
Nominale stroomsterkte koelen [A]	5.9
S.E.E.R.	7
E.E.R.	3.7
Jaarlijks energieverbruik [kW/uur]	250
Energielabel koelen	A++
Temperatuurbereik koelen [°C]	-15~+46

### Prestaties verwarmen

Verwarmingscapaciteit [kW]	5,8 (1,3-6,6)
Verwarmingscapaciteit -10 °C (kW)	4.5
Pdesign cap verwarmen [kW]	4.5
Opgenomen vermogen verwarmen [kW]	1.56
Nominale stroomsterkte verwarmen [A]	6.9
S.C.O.P.	4.6
C.O.P.	3.72
Jaarlijks energieverbruik verwarmen kW/uur	1158
Energielabel verwarmen	A+
Temperatuurbereik verwarmen [°C]	-20~+24

### Overige gegevens

PED categorie	II
Aansluitspanning [V/pH/Hz]	220-240/1/50-60
Afzekerwaarde [A]	16T
Bekabeling tussen binnen- en buitenunit [mm <sup>2</sup> ]	4x1,5
Voedingskabel	buiten
Maximale leidinglengte [m]	25
Maximaal hoogteverschil [m]	15
Koelleiding diameters [inch]	1/4 - 1/2
Type koudemiddel (GWP)*	R32 (675)
Koudemiddel inhoud [kg]	1.05
CO <sub>2</sub> equivalent (kg/ton)**	0.71
Buitenunit voorgevuld tot [m]	15
Extra vulling per meter [g/m]	20
Kleur	Zwart
Ingebouwde wifi-module	Ja
Aanwezigheidssensor	Nee
Luchthoeveelheid u-la/la/mi/ho [m <sup>3</sup> /uur]	354/444/594/726
Geluidsdruk u-la/la/mi/ho dB [dB(A)]	22/29/36/46
Geluidsvermogen [dB(A)]	62
Condensaansluiting Ø [mm]	16

### Gegevens binnendeel

Hoogte binnendeel [mm]	290
Breedte binnendeel [mm]	870
Diepte binnendeel [mm]	230
Gewicht binnendeel [kg]	10

### Gegevens buitendeel

Luchthoeveelheid (m <sup>3</sup> /uur)	1968
Geluidsdruk (silent mode) dB [dB(A)]	52(45)
Geluidsvermogen [dB(A)]	62

### Uw installateur



Hoogte buitendeel [mm]	595
Breedte buitendeel [mm]	842
Diepte buitendeel [mm]	290
Gewicht [kg]	36

\*) Dit product bevat gefluoreerde broeikasgassen

\*\*\*) is de (inhoud koudemiddel \* GWP) / 1000

### Maatschetstekeningen

SRK20ZS-W,-WB,-WT SRK25ZS-W,-WB,-WT  
 SRK35ZS-W,-WB,-WT SRK50ZS-W,-WB,-WT  
 SRK20ZS-S,-SB,-ST SRK25ZS-S,-SB,-ST  
 SRK35ZS-S,-SB,-ST SRK50ZS-S,-SB,-ST

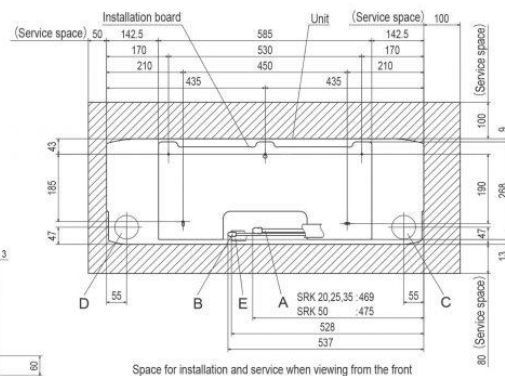
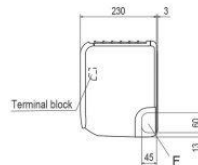
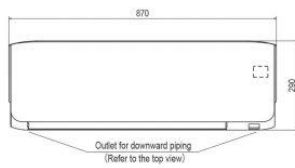

Symbol	Content
A	Gas piping SRK20, 25, 35 $\phi 9.52$ (3/8") (Flare) SRK50 $\phi 12.7$ (1/2") (Flare)
B	Liquid piping $\phi 6.35$ (1/4") (Flare)
C	Hole on wall for right rear piping ( $\phi 65$ )
D	Hole on wall for left rear piping ( $\phi 65$ )
E	Drain hose VP16
F	Outlet for piping (on both side)

SRC50ZS-W,-S SRC25ZMX-S SRC35ZMX-S SRC45ZSP-W,-S

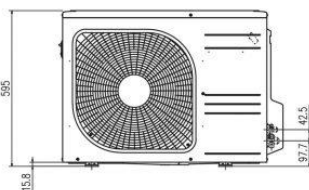
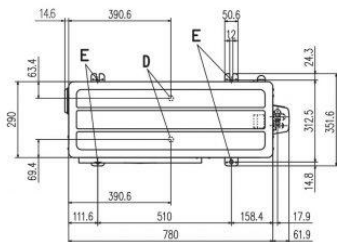

Symbol	Content
A	Service valve connection (gas side) ZMX: $\phi 9.52$ (3/8") (Flare) ZS, ZMP: $\phi 12.7$ (1/2") (Flare)
B	Service valve connection (liquid side) $\phi 6.35$ (1/4") (Flare)
C	Pipe/cable draw-out hole
D	Drain discharge hole $\phi 20 \times 2$ places
E	Anchor bolt hole M10 $\times 4$ places

Minimum installation space				
Dimensions	Examples of installation			
	i	ii	iii	iv
L1	Open	280	280	180
L2	100	75	Open	Open
L3	100	80	80	80
L4	250	Open	250	Open

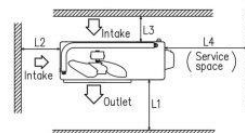
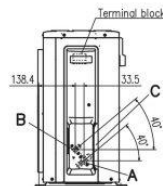

Uw installateur



BML-Trading

**BML trading bv**  
 Simon Stevinstraat 6  
 6603bd | Wijchen  
 024-4200313  
 www.bml-trading.nl